

COOL RIDE



Griffheizungssystem

Montage- und Betriebsanleitung

Standard- und Deluxe-Ausführung

COOLRIDE GmbH

Mangenberger Str. 150
42655 Solingen
Tel.: 0212/235 70 69
Fax: 0212/68 11 06 94
info@coolride.de
www.coolride.de

Printed in Germany
© Copyright 2017: Coolride GmbH

Änderungen, Druckfehler & Irrtum vorbehalten.
Abbildungen sind unverbindlich.



Wir beglückwünschen Sie zum Kauf des Coolride-Griffheizungssystems. Damit haben Sie ein Premiumprodukt mit herausragender Zuverlässigkeit und einzigartigen Eigenschaften erworben.

Bitte lesen Sie diese Montageanleitung aufmerksam und vollständig durch, bevor Sie Ihr neues Griffheizungssystem installieren. Falls noch Fragen offen sind, helfen wir Ihnen gerne, diese zu beantworten.

VERWENDUNGSBEREICH

Das Coolride-Griffheizungssystem ist elektrisches Motorradzubehör. Es dient zum Beheizen von Motorradgriffen. Nur zur Verwendung an Motorrädern, Trikes, Quads etc. mit 12 V - Bordelektrik.

MONTAGE & KOMPONENTEN

Die Montage eines Coolride-Griffheizungssystems erfordert fortgeschrittene Kenntnisse in Metallbearbeitung und Elektrik. Wir empfehlen die Montage durch eine Fachwerkstatt.

1. VORBEREITUNG

Demontieren Sie die Anbauteile am Lenkerende. Bestimmen Sie die ideale Montageposition der Heizpatronen am Lenker. Die Patronen sollen mittig unter den Griffen sitzen. Aus der Länge der Griffe ergibt sich die Einbautiefe. Diese liegt i.d.R. bei 15-20 mm. Beachten Sie ggf. den benötigten Platz für Anbauteile wie Lenkerenden.

Prüfen Sie, ob die Heizpatronen ohne Kraftaufwand in das Lenkerrohr eingeführt werden können. Gegebenenfalls entfernen Sie Unebenheiten und Hindernisse in Lenkerinneren mit einem Langschaftfräser (erhältlich über coolride.de) oder anderem geeigneten Werkzeug. Versuchen Sie keinesfalls, zu große Heizpatronen zu verbauen. Verbleibt ein Spalt größer als 1 mm zwischen Heizpatrone und Lenkerwand, so benötigen Sie eine größere Größe.

Heizpatronen

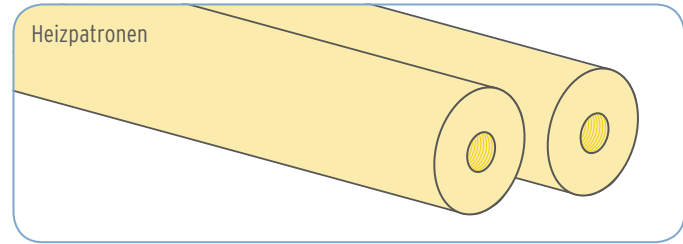

Kippschalter

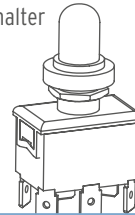

Japanstecker,
Japanbuchse &
Flachsteckhülse

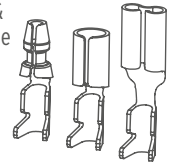

Distanzscheiben

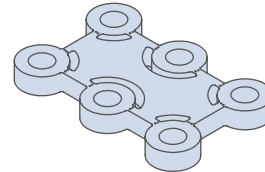

Isoliertüllen & Schrumpfschlauch

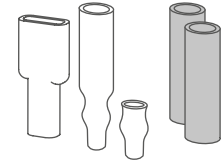

Kleber

Epoxidklebstoff

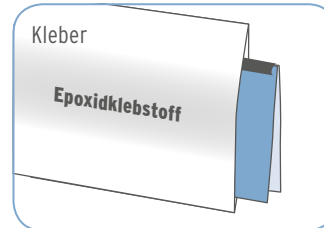

Durchführungstülle

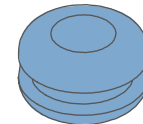

6

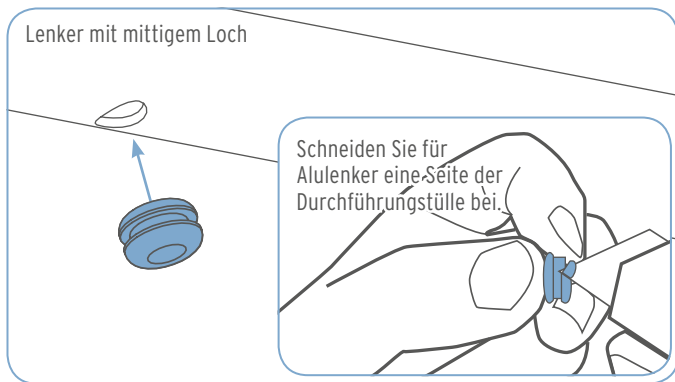

2. KABELFÜHRUNG

Bohren Sie an geeigneter Stelle Löcher für das Herausführen der Kabel aus dem Lenker. Sie haben dabei folgende Optionen:

A Bei starrer Befestigung des Lenkers an den Lenkerklemmen bohren Sie ein 8 mm Loch mittig zwischen den Lenkerklemmen an der Unterseite des Lenkers. Verwenden Sie die mitgelieferte Durchführungsstülle, um die Kabel vor Beschädigung zu schützen. Die Kabeldurchführung passt wie sie ist für Stahllenker. Falls Sie einen Alulenker verwenden, schneiden Sie die Durchführungsstülle passend zu und fixieren Sie sie mittels Sekundenkleber. Keinesfalls sollten Sie eine Bohrung zwischen den Lenkerklemmen anbringen, wenn diese elastisch mit der oberen Gabelbrücke verbunden sind! Es besteht die Gefahr des Lenkerbruchs!

B Alternativ bohren Sie pro Lenkerseite je ein 3 - 5 mm großes Loch unter den Schaltereinheiten, um die Anschlusskabel in eben diese zu holen und gemeinsam mit den originalen Kabeln der Schalterarmatur durch deren Schutzschlauch zu ziehen. Wählen Sie die Position der 3 - 5 mm Löcher sorgfältig aus, damit die Kabel der Heizpatronen nicht beschädigt werden können. Die Bohrungen müssen von innen(!) und außen sorgfältig entgratet werden. Wir empfehlen dazu einen kugelförmigen Fräser von 3 mm Durchmesser in einem Multitool, z.B. von Dremel. Verwenden Sie statt der Durchführungshülse den beiliegenden Schrumpfschlauch, um die Kabel in der Bohrung zu schützen.

7

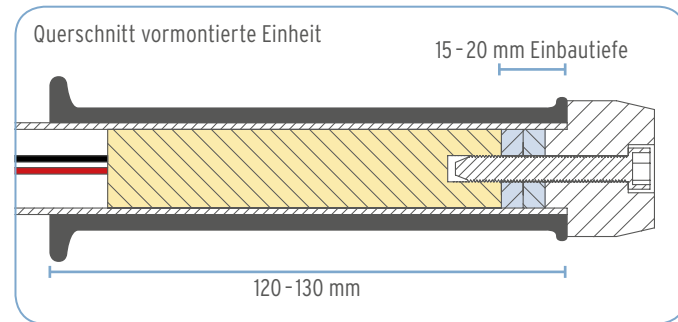
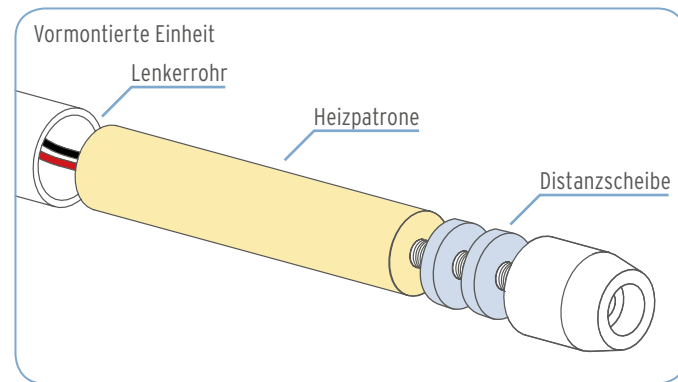

3. VORMONTAGE BEI VERWENDUNG VON LENKER- ENDGEWICHTEN, -SPIEGELN ODER HANDPROTEKTOREN (OPTIONAL)

Montieren Sie die Anbauteile vor dem Einbau direkt an das Gewinde am Ende der Heizpatronen. Die originale Befestigungseinrichtung entfällt in der Regel. Um das Anbauteil thermisch zu isolieren und die ideale Montageposition der Heizpatronen herzustellen, verwenden Sie die beiliegenden Distanzscheiben. Sichern Sie die Schraube ggf. mit flüssigem Schraubensicherungsmittel, insbesondere bei Handprotektoren. Nehmen Sie erst dann das im Folgenden beschriebene Einkleben vor.

4. GRIFFE VERKLEBEN (OPTIONAL)

Falls die Griffe nicht bereits verklebt sind, so sollten sie mit wärmebeständigem Klebstoff fixiert werden, damit sie sich bei erhöhten Temperaturen nicht auf dem Lenkerrohr drehen. Der mitgelieferte Klebstoff ist auch zu diesem Zweck gut geeignet. Wir empfehlen die Verwendung von Metall- oder Gummigriffen, Schaumgriffe sind ungeeignet.

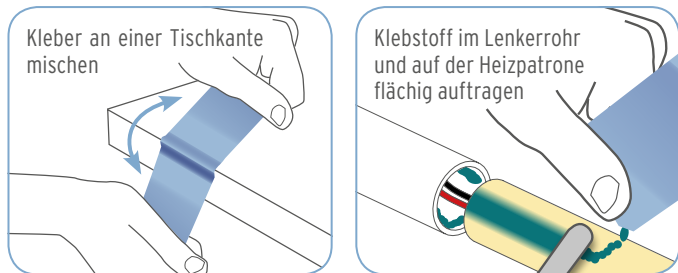

5. VERKLEBEN DER HEIZPATRONEN IM LENKERENDE

Die Heizpatronen müssen zwingend mit dem beiliegenden Zwei-Komponenten-Klebstoff eingeklebt werden, damit die mechanische Fixierung als auch ein optimaler Wärmeübergang sichergestellt sind.

A Vor dem Verkleben müssen die Heizpatrone und das Innere des Lenkers sauber, trocken, staub- und fettfrei sein. Gegebenenfalls sind die Oberflächen anzuschleifen und mit Lösemittel zu reinigen.

B Ziehen Sie die Kabel der Heizpatrone mit Hilfe eines Fischdrahts (z.B. massiver Kupferdraht aus Elektrokabel, Seele eines Bowdenzugs) durch das Lenkerende in den Lenker hinein und durch das vorbereitete Loch aus dem Lenker wieder heraus.

C Bereiten Sie den 2-Komponenten-Kleber vor. Dafür die silberne Verpackung öffnen, den Trennklipp entfernen und den Beutel von den Ecken her aus unterschiedlichen Richtungen feste über eine Tischkante ziehen. Den Kleber min. 2 Minuten mischen, so dass eine völlig homogene Mischung entsteht. Eine Ecke der Folienpackung abschneiden und Klebstoff sowohl auf die Innenseite des Lenkers

als auch auf die Heizpatronen rundum gleichmäßig auftragen. Die Heizpatronen nun langsam in ihre Endposition schieben. Herausquellenden Klebstoff auf der Heizpatrone verteilen. Der Spalt zwischen Patrone und Lenkerrohr muss lückenlos mit Kleber gefüllt werden. Fixieren Sie das Konstrukt aus Heizpatrone und Lenkerendgewicht während des Aushärtens mit Klebeband! Der angemischte Klebstoff hat eine Verarbeitungszeit von 20 min und härtet bei 20 - 25 °C binnen eines Tages vollständig aus.

6. ELEKTRISCHER ANSCHLUSS

Crimpen Sie die beiliegenden Japanstecker fachgerecht mittels einer passenden Crimpzange an die Anschlusskabel der Heizpatronen, nachdem diese bereits durch das Loch im Lenker gezogen worden sind.

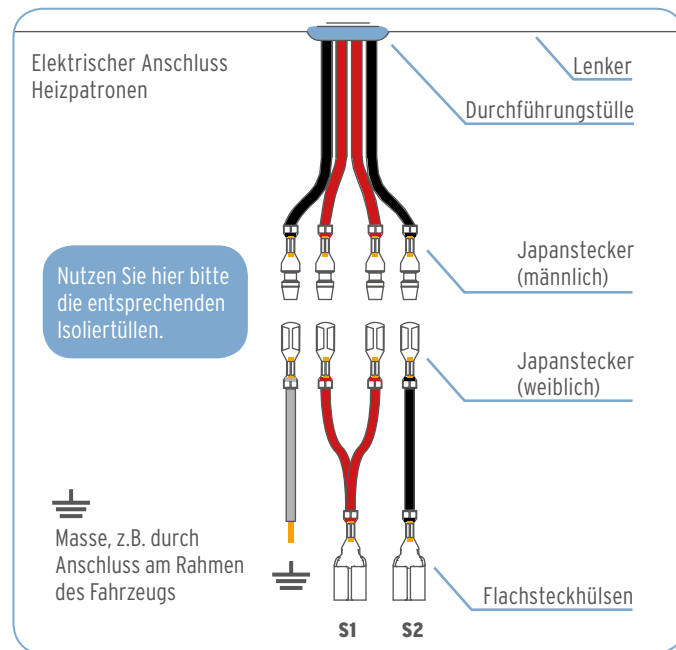

A An den 2-Stufenschalter (sofern kein Leistungssteller verwendet wird):

Die Heizpatronen werden dem Schaltbild gemäß angeschlossen. Da der Schalter symmetrisch aufgebaut ist, spielt es keine Rolle, welche Seite vor Beginn des Verkabelns oben ist. Der Anschluss +12 V muss mit 10 A abgesichert und durch das Zündschloss geschaltet sein, da ansonsten die Batterie entleert werden könnte, falls die Griffheizung nach Ende der Fahrt eingeschaltet bleibt. Bewährt hat sich z.B. der Anschluss an den Stromkreis der Hupe oder des Scheinwerfers. Noch besser ist die Verwendung eines KFZ-Lastrelais, welches durch Klemme 15 angesteuert wird. Die Dichtkappe des Schalters ist mit einem Gewinde versehen und kann daher die obere Mutter desselben ersetzen. Der Anschluss der Kabel an den 2-Stufenschalter erfolgt mit den beiliegenden Flachsteckhülsen und den dazu passenden Isolierfüllen. Die Flachsteckhülsen sind ebenfalls fachgerecht zu vercrimpen.

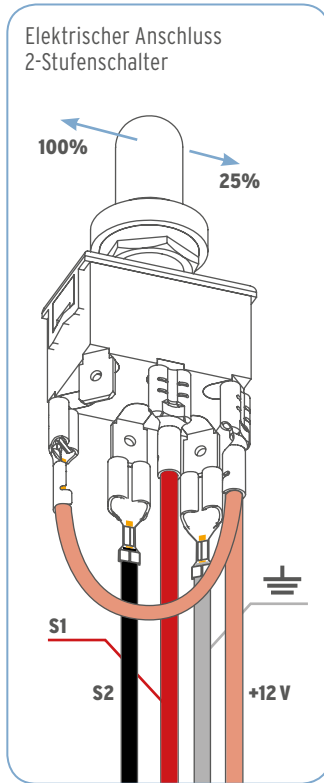

Weitere Informationen zur Verarbeitung der Steckverbinder finden Sie auf unserer Webseite unter www.coolride.de/downloads. Eine passende Crimpzange und weitere nützliche Werkzeuge für die Montage sind bei uns erhältlich.

B Anschluss des elektronischen Leistungsstellers (nur Deluxe-Version): Der Anschluss an den elektronischen Leistungssteller erfolgt gemäß der Installations- und Bedienungsanleitung, die dem Leistungssteller beiliegt.

WICHTIGER HINWEIS

Die Heizpatronen dürfen keinesfalls betrieben werden, wenn sie nicht ordnungsgemäß eingebaut sind. Andernfalls kann die erzeugte Wärme nicht abgeführt werden, die Patronen überhitzen und werden zerstört! Reklamationen, die auf unsachgemäße Installation und Inbetriebnahme zurückzuführen sind, können nicht anerkannt werden.

TECHNISCHE DATEN

Betriebsspannung: 12,0-14,4 V DC
(Gleichspannung)
Zuleitung: 1,2 m FEP-isolierte
Litze, 0,5 mm²

Stromaufnahme: 4,3 A bei 12,0 V
Leistungsaufnahme: 52 W bei 12,0 V

GARANTIE

Wir gewähren 5 Jahre Garantie auf dieses Produkt und alle seine Komponenten. Schäden, die durch Nichtbeachtung dieser Anleitung entstehen, sind ausgeschlossen.

ENTSORGUNG



Sollten Sie dieses System eines Tages entsorgen müssen, beachten Sie bitte, dass elektronische Geräte nicht mit dem Hausmüll entsorgt werden dürfen. Führen Sie das System wenn möglich dem Recycling zu. Ihre lokalen Behörden können Sie dementsprechend informieren.



EU-KONFORMITÄT

Dieses Produkt erfüllt die Anforderungen der geltenden europäischen und nationalen Richtlinien. Die Konformität wurde nachgewiesen, die entsprechenden Erklärungen und Unterlagen sind beim Hersteller hinterlegt.

COOLRIDE GmbH

Mangenberger Str. 150

42655 Solingen

Tel.: 0212/235 70 69

Fax: 0212/68 11 06 94

info@coolride.de

www.coolride.de